

**IMPORTANTE CONSERVE ESTE MANUAL DE INSTRUCCIONES  
PARA FUTURAS CONSULTAS**

## **MANUAL DE INSTRUCCIONES DE USO DEL SCOOTER DE JUGUETE KIDDY EVO**

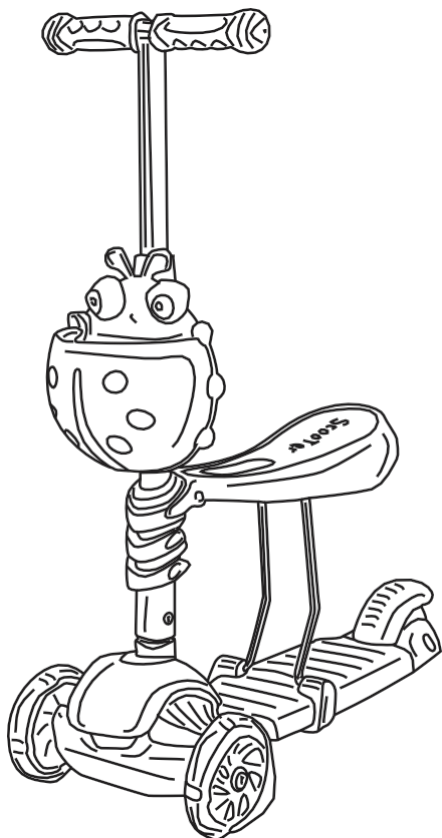

Este **chipolino** se produce de conformidad con los requisitos de la Directiva 2009/48/CE del Parlamento Europeo y del Consejo sobre la seguridad de los juguetes, la legislación nacional y las normas europeas aplicables al producto.

**PARA GARANTIZAR EL USO SEGURO DE ESTE PRODUCTO, SIGA LAS ADVERTENCIAS, DIRECTRICES Y RECOMENDACIONES DE ESTE MANUAL:**

## **PRECAUCIÓN ADVERTENCIAS IMPORTANTES**

- ❖ **PRECAUCIÓN** UTILIZAR SÓLO BAJO LA SUPERVISIÓN DIRECTA DE UN ADULTO - ¡PELIGRO DE CAÍDA!
- ❖ **ATENCIÓN** EL JUGUETE ES ADECUADO PARA NIÑOS DE HASTA 3 AÑOS Y UN PESO DE HASTA 20 KG.
- ❖ **PRECAUCIÓN** ¡NO SOBRECARGAR! EL JUGUETE NO ES APTO PARA NIÑOS MAYORES DE 3 AÑOS Y PESO SUPERIOR A 20 kg.
- ❖ **ATENCIÓN** ANTES DE UTILIZAR EL JUGUETE, ENSEÑE AL NIÑO LA FORMA CORRECTA DE USARLO Y NORMAS DE SEGURIDAD. El uso del juguete requiere habilidades especiales y una mayor precaución para evitar caídas y colisiones.
- ❖ **PRECAUCIÓN** UTILICE EQUIPO PROTECTOR - casco, protectores de rodillas y codos, calzado adecuado.
- ❖ **ATENCIÓN** ANTES DE CADA USO, COMPRUEBE SI EL MANILLAR ESTÁ BIEN FIJADO A LA PLATAFORMA, ASÍ COMO SI TODOS LOS TORNILLOS, TUERCAS Y PERNOS ESTÁN BIEN APRETADOS.
- ❖ **PRECAUCIÓN** UTILICE EL JUGUETE SÓLO DURANTE EL DÍA EN ZONAS DE JUEGO VIGILADAS Y A UNA DISTANCIA SEGURA DE LAS CALLES Y DE LAS VÍAS DE CIRCULACIÓN DE VEHÍCULOS.
- ❖ **PRECAUCIÓN** ¡MANTÉNGASE ALEJADO DEL FUEGO!
- ❖ **PRECAUCIÓN** UTILICE EL JUGUETE SÓLO PARA SU PROPÓSITO.
- ❖ **ATENCIÓN** ¡ESTE JUGUETE NO ESTÁ PENSADO PARA CONDUCCIÓN AGRESIVA, TRUCOS Y SALTOS!
- ❖ ¡**SÓLO** un adulto debe montar y desmontar el JUGUETE!
- ❖ ¡**NO** permita la presencia de niños menores de 3 años antes de haber montado completamente el JUGUETE, para evitar el acceso a las piezas pequeñas y desmontadas!
- ❖ Este JUGUETE está destinado **SÓLO** a un niño.
- ❖ **NO** utilice el JUGUETE si encuentra piezas faltantes o dañadas.
- ❖ Carga máxima en la cesta de almacenamiento de hasta 300 g.
- ❖ **NO** utilice el freno al girar a la izquierda o a la derecha, ¡podría provocar la caída del niño!
- ❖ **NO** sujete cuerdas ni accesorios al JUGUETE para evitar el riesgo de enredos.
- ❖ **NO** coloque objetos ni equipaje en el manillar para evitar el riesgo de desequilibrio.
- ❖ El niño debe sujetar el manillar con ambas manos para circular con seguridad.
- ❖ **NO** coloque objetos pesados sobre el JUGUETE para no dañar su construcción.
- ❖ ¡**NO** utilice otro medio de transporte para trasladar el JUGUETE por arrastre!
- ❖ **NO** permita que el niño que utiliza el JUGUETE u otros niños cercanos toquen las ruedas con las manos y/o pongan objetos sobre ellas.
- ❖ Aléjese de ríos, piscinas, escaleras y obstáculos.
- ❖ **NO** realice cambios ni modificaciones en la construcción del JUGUETE. En caso necesario, póngase en contacto con el distribuidor o un servicio autorizado para asesoramiento y reparación.
- ❖ **NO** utilice piezas de repuesto u otros componentes que no hayan sido suministrados por el fabricante. El productor declina toda responsabilidad en caso de que usted haya utilizado piezas de repuesto distintas de las originales o recomendadas por él.
- ❖ Mantenga las bolsas de plástico fuera del alcance de los niños para evitar el riesgo de asfixia.

## CARACTERÍSTICAS DEL PRODUCTO

- ❖ EL JUGUETE es adecuado para niños mayores de 3 años y un peso de hasta 20 kg;
- ❖ EL JUGUETE se puede utilizar como patinete y como correasillos;
- ❖ El asiento puede regularse en altura en 3 posiciones
- ❖ El manillar puede ajustarse en altura en 3 posiciones;
- ❖ Empuñaduras de goma antideslizantes
- ❖ Freno de rueda trasera;
- ❖ Cesta para guardar accesorios;

## PIEZAS PRINCIPALES

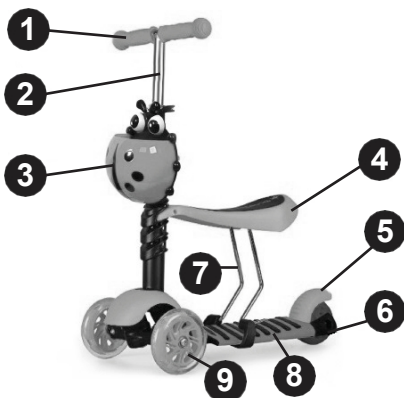

- 1 - ASIDEROS
- 2 - MANILLAR
- 3 - CESTA DE ALMACENAJE
- 4 - SEAT
- 5 - FRENO
- 6 - RUEDA TRASERA
- 7 - SOPORTE DEL ASIENTO
- 8 - CUBIERTA
- 9 - RUEDAS DELANTERAS \* 2

Asegúrese de que todas las piezas estén disponibles:

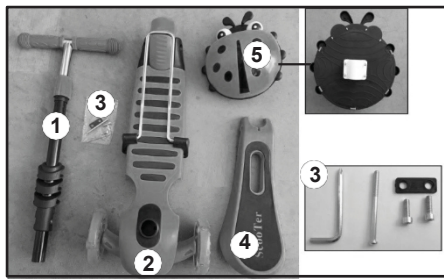

- 1 - MANILLAR CON EMPUÑADURAS
- 2 - PLATAFORMA CON RUEDAS DELANTERAS (2 UDS.), TRASERAS (1 UD.) Y SOPORTE DE ASIENTO
- 3 - TORNILLERÍA Y LLAVE ALLEN
- 4 - SEAT
- 5 - CESTA

## MONTAJE Y USO SEGURO

**ATENCIÓN** SIGA EXACTAMENTE LAS DIRECTRICES Y LA SECUENCIA DE MONTAJE Y USO QUE SE INDICAN EN EL TEXTO Y LAS FIGURAS SIGUIENTES.

**¡ATENCIÓN!** COMPRUEBE LA SEGURIDAD DE LA FIJACIÓN AL FINALIZAR CADA OPERACIÓN. **¡ATENCIÓN!** EL JUGUETE DEBE UTILIZARSE CON MAYOR PRECAUCIÓN PORQUE REQUIERE HABILIDAD PARA MANTENER EL EQUILIBRIO. DE ESTA FORMA EVITARÁ CAÍDAS O CHOQUES QUE PUEDAN CAUSAR LESIONES AL NIÑO O A OTRAS PERSONAS.

Herramientas necesarias: Llave Allen (incluida en el juego).

### 1 - MONTAJE DEL MANILLAR

Introduzca el extremo inferior del manillar con presión en la abertura de la cubierta hasta que oiga un clic y el tubo del manillar esté en la abertura correspondiente. Para extraer el manillar, presione el pasador y saque el manillar.

### 2 - MONTAJE DEL ASIENTO. AJUSTE DE ALTURA - 3 posiciones

2-1 Coloque el asiento en el tubo del manillar.

2-2 Fije el soporte del asiento a los orificios correspondientes de la base del asiento utilizando la placa y los dos tornillos - utilice la llave Allen.

2-3 Fije el asiento al manillar con un tornillo.

Para ajustar la altura del asiento:

- Desenrosque el tornillo que fija el asiento al manillar;
- Coloque el asiento en el nivel deseado (2-2-A, B, C);
- Fije el asiento con el perno.

### 3 - INSTALACIÓN DE LA CESTA DE ALMACENAMIENTO

#### 4 - AJUSTE DE LA ALTURA DEL MANILLAR - 3 posiciones

- Presiona el pasador;
- Mueve el manillar arriba/abajo según tu deseo;
- Cuando esté fijado en su posición, el pasador asomará por el orificio y se oirá un clic.
- Fije la altura deseada con el anillo de plástico.

### 5 - MOVIMIENTO DEL SCOOTER Y USO DE LOS FRENOS

Cuando incline el manillar hacia la derecha, las ruedas girarán hacia la DERECHA y el scooter girará hacia la derecha. Cuando esté en posición vertical, el scooter se moverá RECTO.

La rueda trasera tiene freno. Para utilizar el freno durante el movimiento, el niño puede pisarlo con el talón y presionarlo hasta que el scooter se detenga.

**ATENCIÓN** El freno debe utilizarse con un solo pie.

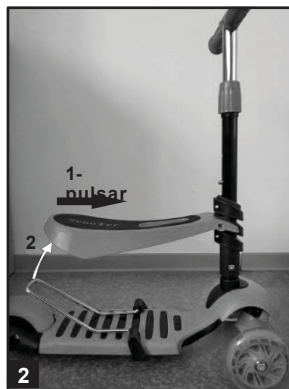
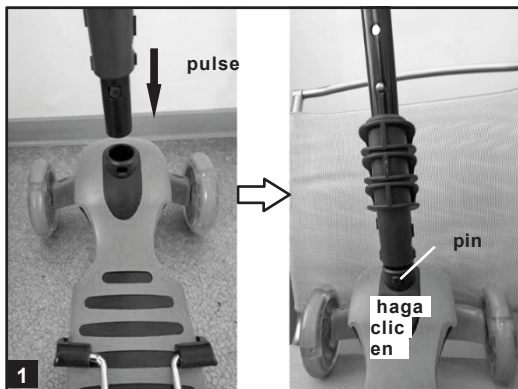

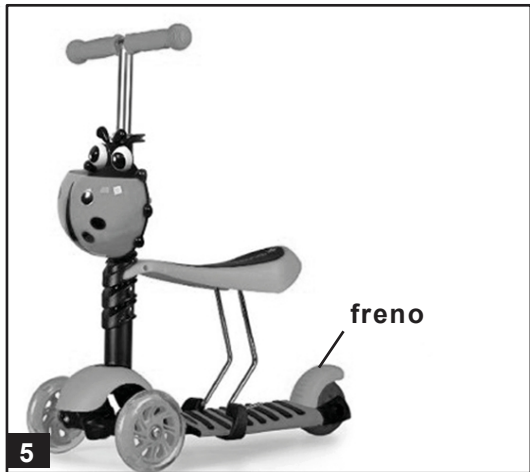
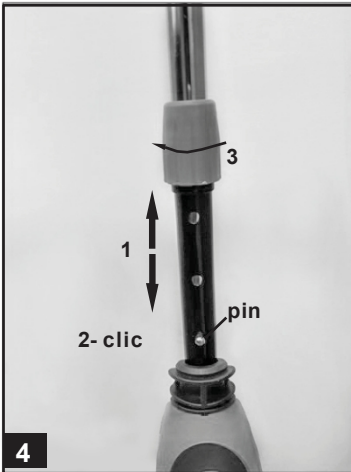
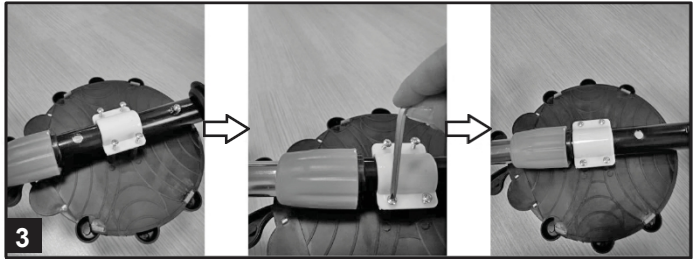
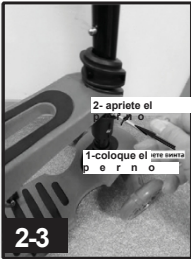
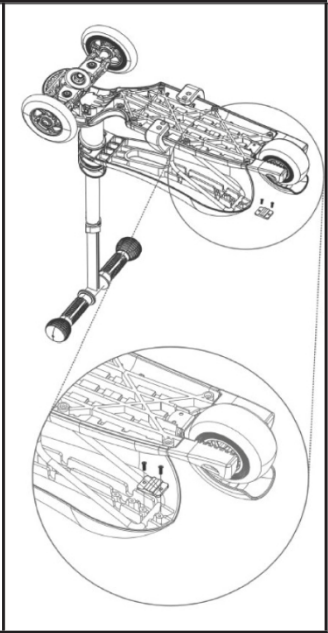
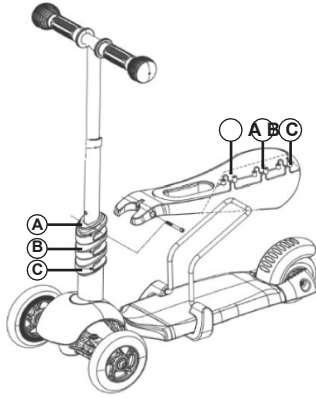
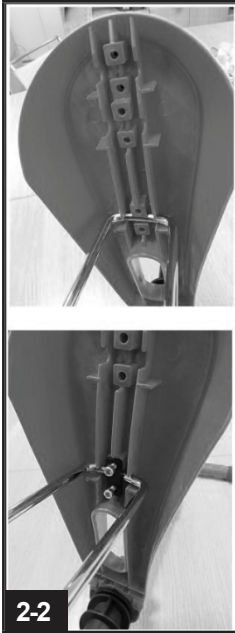

## Coche con conductor



## Scooter



**SCOOTER:** Retire el asiento del armazón del juguete. El niño se agarra al manillar con las dos manos, pisa con un pie la cubierta y se empuja con el otro.

**PASEO EN COCHE:** El niño se sienta en el asiento, agarra el manillar con ambas manos y se desplaza en la dirección deseada.

Para mayor seguridad, el niño debe llevar casco en la cabeza, protectores en rodillas y codos y zapatos mientras utiliza el juguete.

El **casco** debe estar fijo en la cabeza y no estar inclinado hacia atrás o proteger la frente.

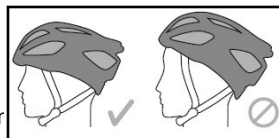

## CUIDADO Y MANTENIMIENTO

- ❖ Compruebe periódicamente el buen funcionamiento de las distintas piezas.
- ❖ No cubras el juguete con líquido. Límpielo con una toalla suave y húmeda y un jabón líquido neutro.
- ❖ No limpiar con detergentes agresivos que contengan partículas abrasivas, amoníaco, lejía o alcohol.
- ❖ Engrase regularmente las piezas móviles.
- ❖ No utilizar en terrenos arenosos.
- ❖ No guarde el TOY en lugares con aire muy caliente o cerca de fuentes de calor, se deformará.
- ❖ Store the TOY in a clean and dry space. Do not subject to direct environmental influence – sun, rain, humedad o cambios bruscos de temperatura!
- ❖ Seque siempre el JUGUETE o déjelo secar antes de guardarlo o volver a utilizarlo. Puede aparecer moho si almacena el producto húmedo.
- ❖ En caso de problemas relacionados con la explotación normal del producto, diríjase al servicio técnico autorizado para su asesoramiento y reparación.

**Materiales utilizados:** plástico, metal, PVC.

**DSKIE02xxxx/WX-311**

The logo for Chipolino, featuring the brand name in a bold, stylized font with a horizontal line through the middle of the letters.

---

CHIPOLINO LTD., 1 Goliamokonarsko Shosse Str, Plovdiv, BULGARIA

[www.chipolino.com](http://www.chipolino.com)